

K2

DESIGN
KOMFORT
ERGONOMIE

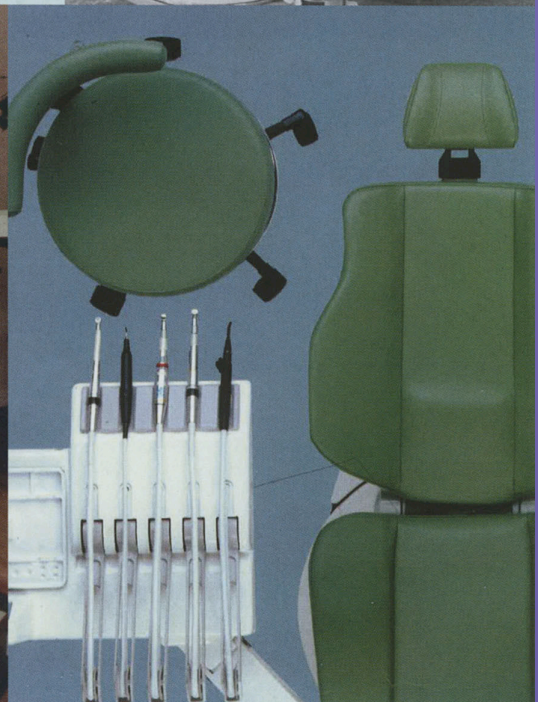

AIREL HISTORIE

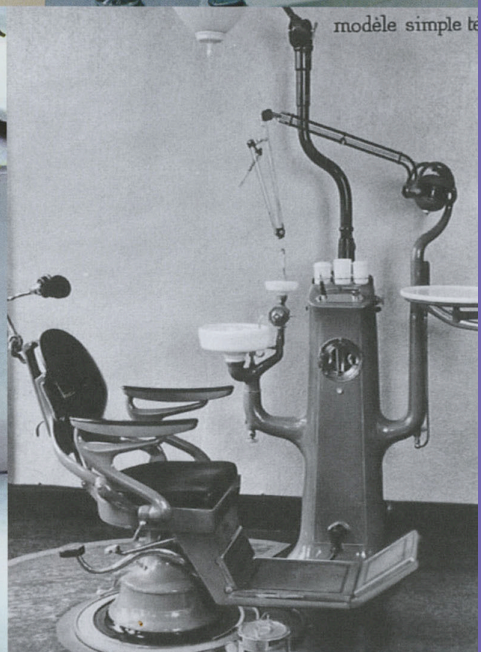
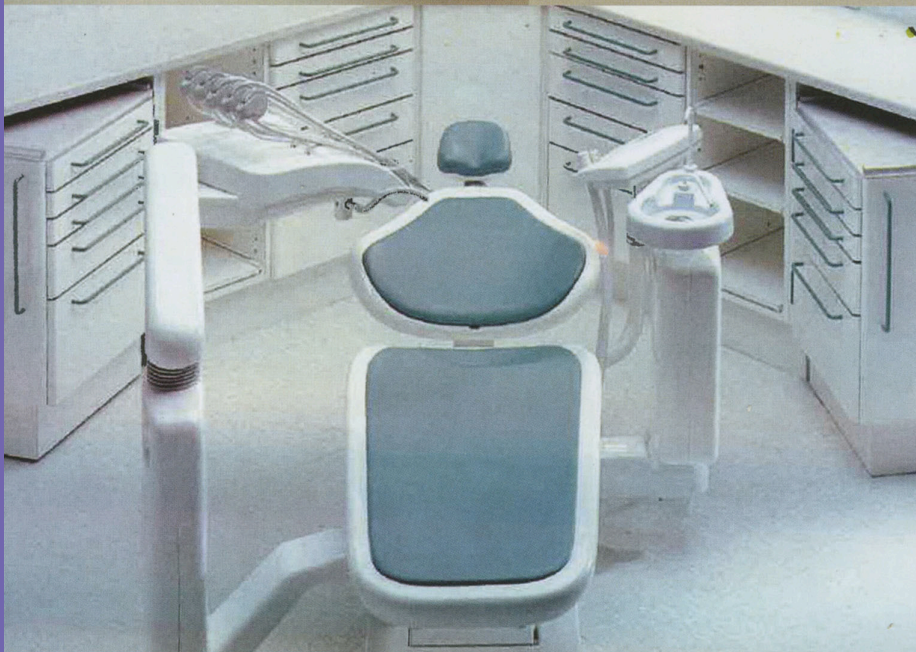
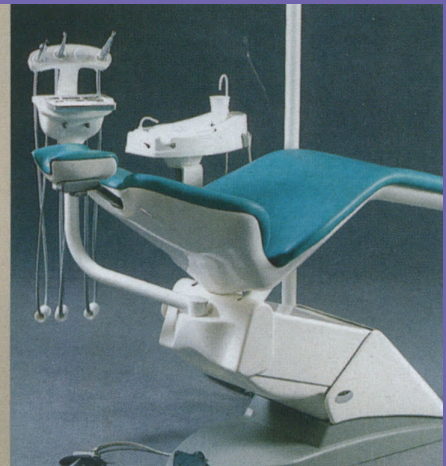
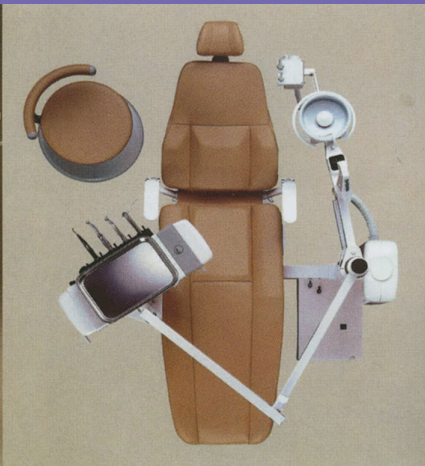

Airel-Quetin - eine französische Familiengeschichte

**Henri Rouleau, ursprünglich Zahn-
techniker, übernahm in den 1950er
Jahren die Firma Mangin, einem Her-
steller von Dentaleinheiten.**

1975 trat der Sohn von Henri Rouleau, Ar-
naud Rouleau, in das Unternehmen ein, ei-
nige Jahre später folgte ihm sein Bruder,
Thierry Rouleau. 1982 entstand daraus das
Familienunternehmen Airel.

Mitte der 1980er Jahre wurde das HIV Virus
entdeckt und stellte die Dentalindustrie vor
große Herausforderungen, die Frage war:
Wie lässt sich eine Infektion in einer Zahn-
arztpraxis vermeiden?

Thierry Rouleau hatte in Pharmazie promo-
viert und ließ sein Wissen in die Forschung
bei Airel einfließen, und so gelang es Airel,
als erstes Unternehmen der Dentalbranche
ein Desinfektionssystem namens IGN zu
entwickeln, welches vollständig in die Den-
taleinheit integriert war.

1997 stellte Quetin, ein weiterer Hersteller
dentaler Behandlungseinheiten, seine
Geschäftstätigkeit ein. Airel übernahm das
Unternehmen und wurde damit als Airel-
Quetin zum einzigen Hersteller von Dental-
einheiten in Frankreich.

Inzwischen sind auch die Kinder Lucie und
Romain Rouleau im Unternehmen tätig und
führen die Familiengeschichte weiter.



FLEXIBILITÄT

*Sie bekommen genau das,
was Sie brauchen.*





Dank seiner Kompaktheit, guten Manövrierbarkeit und Ergonomie ist das Schwingbügelsystem besonders nutzerfreundlich und einfach zu bedienen. Schnelle und einfache Aufnahme jedes einzelnen der 5 Instrumente dank langer Schlauchlänge und der seitlichen Flexibilität der Schläuche. Diese Anordnung der Instrumente ermöglicht ein praktisch «blindes» Aufnehmen und Ablegen der Instrumente.



Das ergonomische Arztelement

Egal, ob Sie im Sitzen oder im Stehen behandeln, das Arztelement Ihrer K2 besticht durch Ergonomie. Optimierte Greifwege sorgen für effiziente Abläufe.



Die Cartversion

besticht durch Mobilität und einfache Bedienung. Das Cart ist auch als Stand-Alone Version verfügbar. Das K2 Cart verfügt über einen integrierten Anschlusskasten und hygienische Wasserversorgung über ein Aqua-Bottle-System

KOMFORT

*Das Beste für
Ihre Patient*innen*

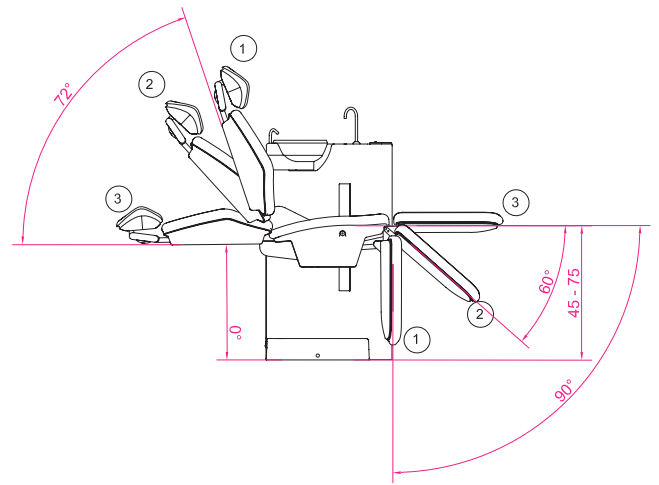

Ob als Compact Chair oder in Standardausführung, das Airel K2 sorgt für eine entspannte Patientenpositionierung, auch bei langen Behandlungen.



Pneumatisch unterstützte Kopfstütze mit Rotation und Seitneigung

Die Dreigelenk-Kopfstütze passt sich perfekt jeder Kopfposition des Patienten an und sorgt für optimalen Komfort.

Mit einem einzigen Knopf lassen sich die Seitneigung, die Drehung und das vertikale

Gleiten einstellen, wobei die Bewegungen pneumatisch unterstützt werden. Die Kopfstütze kann auch kindergerecht positioniert werden (kinderzahnärztliche Behandlung).



Profitieren Sie von mehr Flexibilität bei Ihrem Fußanlasser. Ab der Baureihe EVO und NEVO haben Sie die Wahl: Steuern Sie die Instrumente entweder mit einer Auf- und Ab- Bewegung wie bei einem Gaspedal oder mit einer seitlichen Pendelbewegung.

Sie entlasten Ihre Beinmuskulatur und können völlig entspannt arbeiten.

Steuern Sie Instrumenten- und Stuhlbewegungen sowie die Schalenspülung oder den Mundglasfüller einfach mit dem Fuß.



EVO.2

Volldigitale Funktionssteuerung, Programmierung und Verwaltung mit 7-Zoll-FULL-HD-Bildschirm.

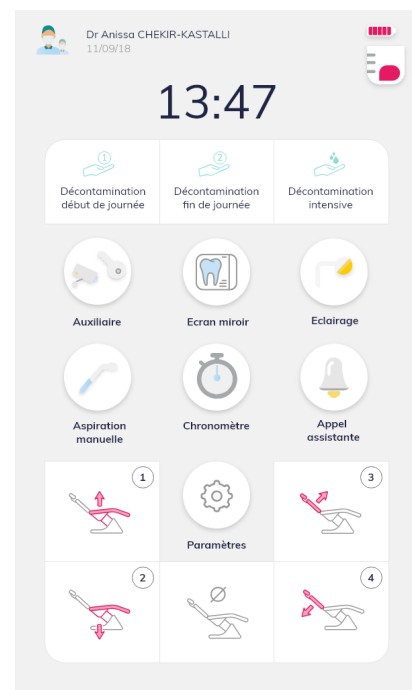

NEO.2

Volldigitale Steuerung, Programmierung und Funktionsverwaltung mit 4,5-Zoll-Monochrom Bildschirm.

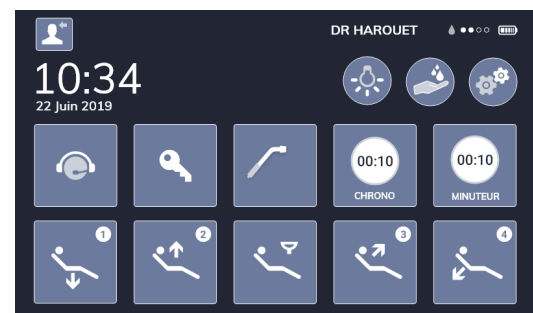

ONE

Einfache Menüführung über das Touch-Bedienfeld mit Symbolen

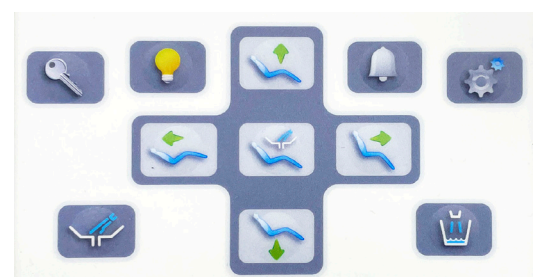

MODERNE HYGIENE

Einfach und sicher

Reinigung der Instrumente durch Calbepuls®

Ihr Arbeitsablauf wird durch individuellen Komfort ergänzt: auch hier finden Sie die Direktwahltasten wieder.

Ob Sie allein behandeln oder mit Assistenz, Sie haben alles im Griff.



Die Wassereinheit des K2 ist für den Arzt leicht und direkt zugänglich.

Die Ausrüstung befindet sich im Gehäuse der Säule, ist so in direkter Reichweite und steht dem Arzt stets einsatzbereit und effizient zur Verfügung, wodurch eine einwandfreie Hygiene gewährleistet ist.

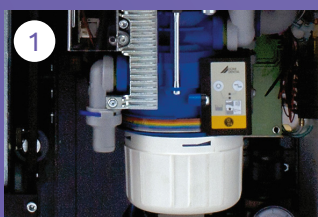
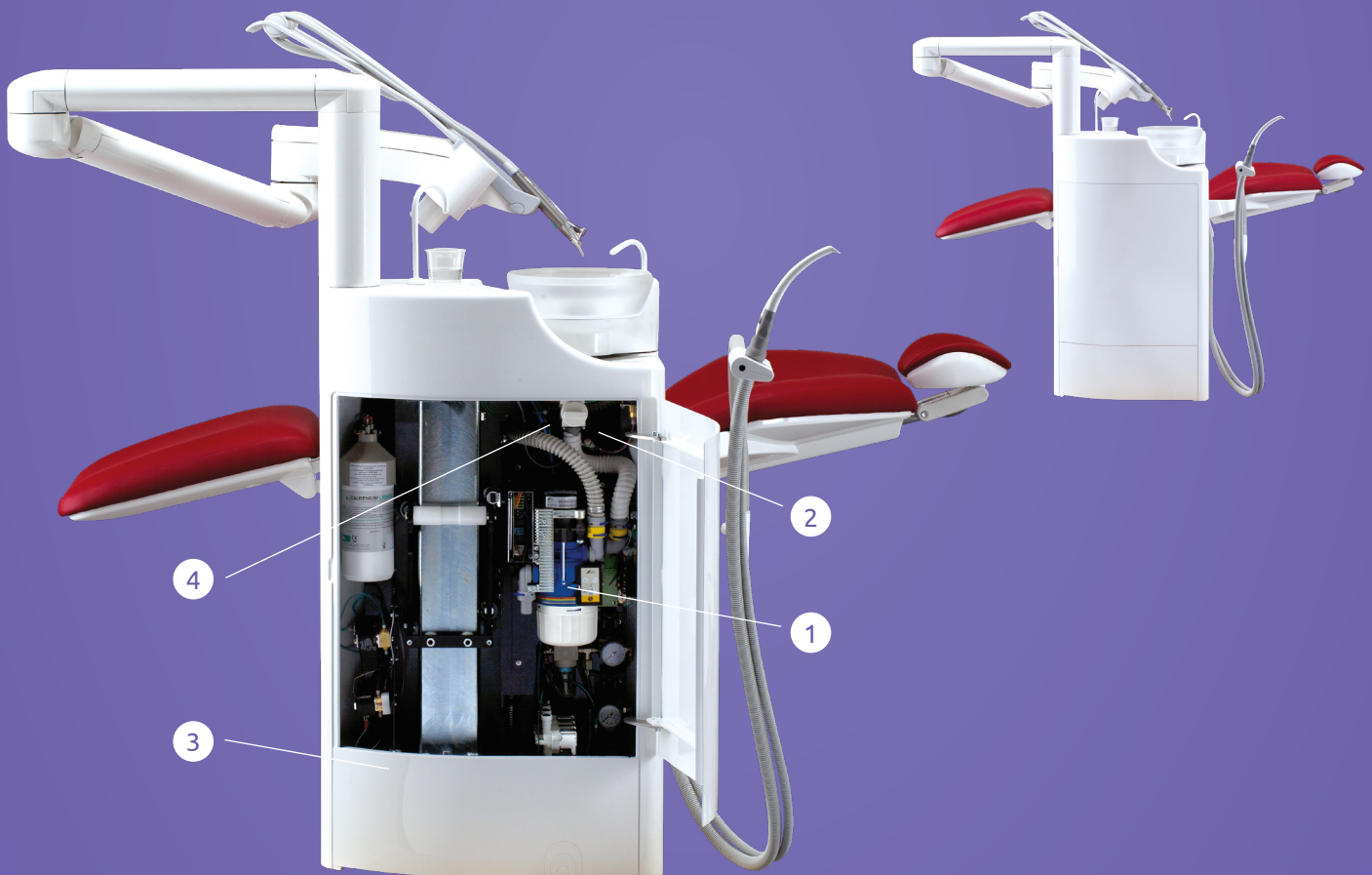

Amalgamabscheider



Filter

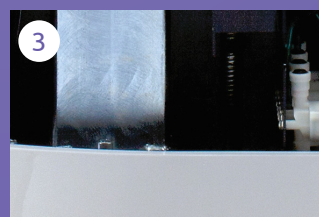

abnehmbare Blende =
einfacher Zugriff



IGN/Calbepuls®
Dekontaminierungssystem

K2 EVO.2 / NEO.2



K2 EVO.2 / NEO.2

Tischgerät mit hängenden Schläuchen, Schwingbügelssystem oder mit schwenkbarem Arztelement.

Behandlungsstuhl

Stuhl mit integrierter Wassereinheit, Kopfstütze mit Doppelgelenk, pneumatische 3D Programmierung (optional) 5 Arbeitspositionen pro Benutzer.

Arztelement

Anpassbar auf bis zu 6 Instrumente, in 2 Versionen, volldigitales 7- oder 4,5-Zoll Display, ultraflexible abnehmbare und autoklavierbare Schwinge, rechts / linkshändig nutzbare pneumatischer Einstellung, CALBEPULS®-Instrumenten-Dekontaminationssystem (im Lieferumfang von IGN® enthalten)

- 1 x Lichtturbineneinrichtung
- 1 x bürstenloser Bien AIR Motor mit LED
- 1 x ZEG Piezon mit LED
- 1 x 3 - Funktionsspritze Arzt
- Trayablage Doppelnormtray
- Führungsvorrichtung für Instrumente (bei Tischgerät)

Wassereinheit

mit 2 selektiven Saugschläuchen, Doppel- filter und ASPISEPT®-Kanülendekontamination (im Lieferumfang von IGN® enthalten)
DÜRR Mundspülbeckenventil oder Dürr CAS 1 Amalgamabscheider
Optional: Helferinnenspritze
OP-Leuchte G-Com Polaris LED
Speibecken beleuchtet
Drehbares und autoklavierbares Speibecken

Fussbedienung

Multifunktionaler FOOT-CONTROLLER, kabellose Version als Option.

Desinfektionssystem

Dekontaminationssystem IGN®
CALBENIUM®

Mit 3 (!) Jahren Garantie Airel-K2, der Marktführer in Frankreich

mit innovativen Ideen, z.B. selbsterklärender Menüführung über das Touch-Display, Oberflächendesinfektion der Hand- und Winkelstücke direkt an der Einheit.

K2 ONE



K2 ONE

Tischgerät mit hängenden Schläuchen, Schwingbügelsystem Behandlungsstuhl: Stuhl mit integrierter Wassereinheit, Kopfstütze mit 2 Gelenk, Programmierung (optional) 5 Arbeitspositionen.

Arztelement

- mit 4 Instrumentenablagen (erweiterbar auf bis zu 6 Instrumentenablagen)
- Touch-Bedienfeld
- 1 x Lichtturbineneinrichtung
- 1 x bürstenloser Bien AIR Motor mit LED
- 1 x bürstenloser Motor mit LED
- 1 x ZEG Piezon mit LED
- 1 x 3 - Funktionsspritze Arzt
- Trayablage Doppelnormtray
- Führungsvorrichtung für Instrumente
- Reinigung der Instrumente durch Calbepuls®

Assistenzelement

- K2 Helferinnenarm mit Doppelgelenk
- 1 x mit Saugschlauch klein (11 mm) + Filter
- 1 x mit Saugschlauch groß (17mm) + Filter
- 1 x Dreifunktionsspritze

Wassereinheit / Patientenliege

- Polsterfarbe nach Wahl
- 3 Gelenk-Kopfstütze
- mit Dürr Mundspülbeckenventil / Nassabsaugung / Dürr CAS1 Amalgamabscheider für Trockenabsaugung
- GN Calbenium automatisches Wasserentkeimungssystem u. DVGW nach EN1717
- OP-Leuchte G-Com Polaris LED

Mit 3 (!) Jahren Garantie Airel-K2, der Marktführer in Frankreich

mit innovativen Ideen, z.B. selbsterklärender Menüführung über das Touch-Display, Oberflächendesinfektion der Hand- und Winkelstücke direkt an der Einheit, unterschiedliche Konfigurationsmöglichkeiten (hängende Schläuche, Peitschen, Tischgerät, Cart).

OPTIONEN

Konfigurationsmöglichkeiten

	EVO.2	NEO.2	ONE
Lampenhalterung	✓	✓	✓
KIT IGN® MAG+ Calbepuls®	inkl.	✓	✓
Curing Lamp SATELEC MINI LED	✓	✓	✓
2° Bien AIR MCX Motor mit LED	✓	✓	✓
2° Bien AIR MX2 Motor	✓	✓	-
BIEN AIR MX2 Motor statt MCX	-	✓	-
Compact Chair	inkl.	✓	✓
Amalgamabscheider Durr Dental CAS1	✓	✓	✓
Amalgamabscheider Metalys MST1	✓	✓	✓
Pneumatisches Orbitalkopfteil	inkl.	✓	✓
Multifunktionsfußanlasser ONE	-	-	✓
Extra für Ultraschall mit LED	✓	✓	✓
Extra für EMS-Ultraschall	✓	✓	-
Funk Multifunktionsfußanlasser	✓	✓	-
Dürr Dental Mundspülbecken Kit	✓	✓	✓
Mundspülbecken	inkl.	inkl.	inkl.

Legende

inkl. = bereits vorhanden

✓ = Konfiguration möglich

- = für das Modell nicht verfügbar

FARB- UND STRUKTURAUSWAHL

Strapazierfähig und unverwechselbar

Für die Polsterbezüge hat Airel eine breite Palette von Farben und Strukturen ausgewählt.

Die strapazierfähigen Bezüge mit ihren unverwechselbaren Farben lassen sich harmonisch auf die Farben der Praxis abstimmen.

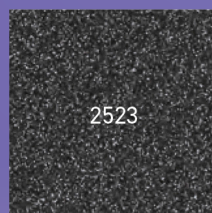
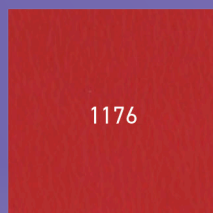
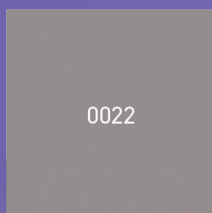
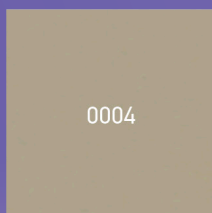
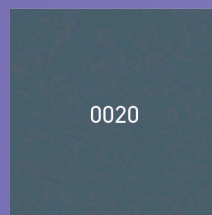
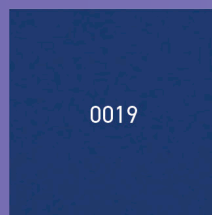
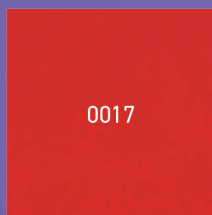
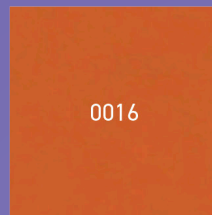
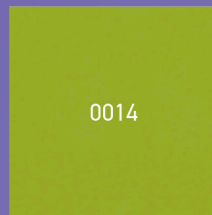
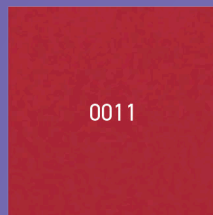



2526

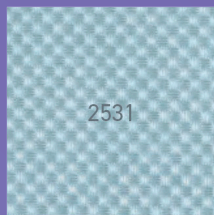

2531

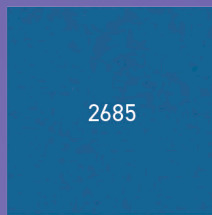

2685

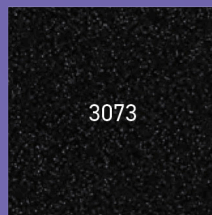

3073



3523

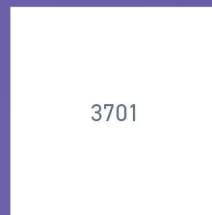

3701

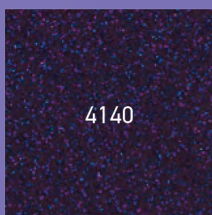

4140



4460



5250

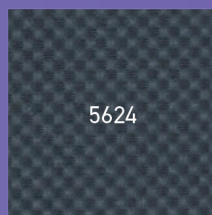

5624

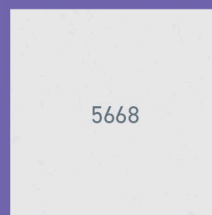

5668



5708



6580



6708



6723



6725

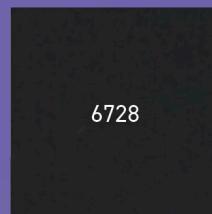

6728

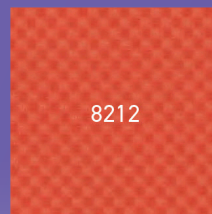

8212





Direkt vom Importeur - depotunabhängig

Präsi-Dent GmbH
Stuttgarter Strasse 115
70469 Stuttgart

Tel.: +49 (0)711 - 84 99 06 80
www.praesi-dent.de
info@praesi-dent.de



IMMER EINE GUTE WAHL